

# Avec MELAtrace®

La MELAtherm® (LTD), les Autoclaves Pro®Class Plus ou Premium®Evolution disposent maintenant d'une

## Traçabilité Complète et Infaillible !



### Pack Traçabilité complet !

Comprend le Set Edition :

- Imprimante MELAprint®60
- Lecteur Code-Barres MELAscan®F

Et le Set MELAtrace® :

- Logiciel MELAtrace®
- PC Tablette Tactile (offert)

Tarif de l'ensemble 1990,00 € TTC

Crédit Bail 60 Mensualités 34,700



**MELAG**<sup>®</sup>  
France  
Expert en Hygiène



Validité 31.07.2020

www.melag.com

Quality – made in Germany

**MELAG**<sup>®</sup>  
France  
Expert en Hygiène

**PRENEZ**

**LE CONTRÔLE...**



**PROMOTIONS PRINTEMPS**

Validité 31/07/2020



Équipement fabriqués  
suivant normes et directives :

- 2006/42/CE (Directive Européenne)
- EN 285 (Grands Stérilisateur)
- EN 13 060 (Petits Stérilisateur)
- EN 11607 - 2 (Thermosoudeuses)

DIN EN ISO 15883 (Appareils de Nettoyage & Désinfection)  
93/42/CEE Classe IIa (Directive Européenne Produits Médicaux)

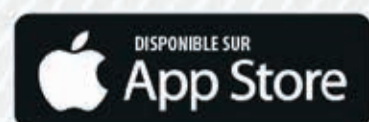

**CONTACT :** 01 39 98 35 20 | [info@melagfrance.fr](mailto:info@melagfrance.fr)

[www.melagfrance.fr](http://www.melagfrance.fr)

# Vacuklav® Evolution

## Une Technologie Hospitalière pour les V<sup>40</sup> & 44B+

- ✓ Durée de Vie Moyenne Supérieure à 10 Ans
- ✓ Entretien tous les 4000 Cycles → Réduction des Coûts
- ✓ Pompe à Vide à Anneau Liquide → Insensible aux Graisses et Huiles
- ✓ Pas de Dessiccateur → Entretien & Détartrage Inutiles
- ✓ Raccordé au Réseau Urbain → Alimentation Automatique
- ✓ Pas de Réservoirs → Aucune Vidange nécessaire
- ✓ Pas d'Eau Stagnante → Aucun Nettoyage nécessaire



**MELAG  
Connect**

**Traçabilité  
connectée**  
Carte Réseau Intégrée



Connecté au  
Réseau urbain

### Les exclusives **Premium®Class**

- ✓ Cuve en Acier Inox, soudée → garantie 15 ans
- ✓ Technologie "Twin Chambers" → Cycles + rapides
- ✓ Condensation Réduite → Séchage parfait
- ✓ Carte réseau intégrée → Ports RJ45
- ✓ Connectivité → Transmission des Données
- ✓ Traçabilité intégrée intranet ou wifi
- ✓ Ecran tactile avec slot pour Carte C-F



### Option : Pack Traçabilité **complet !**

avec Set **MELAtrace®** : logiciel & PC Tablette Tactile (offert),  
et Set **Edition** : Imprimante Mprint®60 + MELAscan®F

Tarif de l'ensemble 1990,00 € TTC

Crédit Bail 60 Mensualités 34,75€

**Gagnez 926€ avec  
nos Offres de Reprise !  
Validité 31/07/2020**

**Vacuklav® 44B+ Evo 24L.**  
Crédit Bail 60 Mensualités 179,47€

**Vacuklav® 40B+ Evo 18L.**

Crédit Bail 60 Mensualités 177,38€

**Vacuklav® 44B+ Evo 24L.**

Crédit Bail 60 Mensualités 195,64€



Dimensions	V40B+ Evo	V44B+ Evo
L. x P. x H. mm	460 x 580 x 565	460 x 690 x 565
Profond. mini requise	500 mm	610 mm
Cuve Ø. x P. x mm	250 x 350	250 x 450
Volume Cuve	18 litres	24 litres
Poids à Vide	55 Kg	64 Kg
Poids en Fonction	66 Kg	76 Kg
Pression min. Eau de Ville	1 bar à 3 l/min.	
Puissance Electrique	AC 230V - 16A - 3,4 Kw - Protection FI 30mA	



#### Mise en Veille Eco

Mise en Température accélérée  
pour une reprise rapide de  
l'activité



## SERVICE PRIVILÈGE

**GARANTIE 60 MOIS JUSQU'À 10.000 CYCLES\***

comprenant le remplacement de tous les éléments\* mécaniques ou électroniques équipant nos appareils

\*selon conditions contractuelles MELAG France, sur demande.

# Premium<sup>®</sup>Class

Optez pour un bien durable !



**DRYtelligence<sup>®</sup>**  
Nouvel Algorithme  
Durée Séchage adaptée  
en fonction de la charge

Ecran Tactile Multi-Fonctions  
Nouvelle Interface Utilisateur



Lancement Différé  
d'un Programme



Coupure Automatique  
en fin de programme

Economie d'Energie  
Nouveau Dispositif  
de Mise en Veille



Nouveaux Supports  
Volume optimisé : 9 kg

Nouveau Tableau Technique  
Accès Composants & Interfaces  
en Façade

Accessoires livrés	V40/V44
Unité MELAdem <sup>®</sup> 40	●
1 Support Plateaux	○
5 Plateaux	●
Carte Compact Flash	○
Lecteur Compact Flash	●



**MELAdem<sup>®</sup>40**  
Unité de déminéralisation composés de 2  
Cartouches Résines.  
Convient avec une eau de ville réputée  
peu dure : 300 à 400 µS/cm max.  
Destinée à l'alimentation  
d'un seul appareil.



Support A-Plus  
pour 5 Plateaux ou  
après rotation de 90°  
pour 3 MELABox<sup>®</sup>100

Option : **MELAdem<sup>®</sup>47**

Crédit D'achat 00 Euros/Année **26,02€**

Unité d'Osmose Inverse pour la  
production de grande quantité d'eau  
purifiée.  
Plus économique, peut alimenter  
plusieurs appareils simultanément.  
Composé de 3 Cartouches (Filtre Fin  
- Charbon Actif - Résines) et d'une  
Membrane



# Vacuklav® Evolution

## Une Technologie Avancée

- ✓ Durée de Vie Moyenne Supérieure à 8 Ans
- ✓ Entretien Impératif (Dessicateur) tous les **2000** Cycles ou tous les 2 Ans
- ✓ Nouvelle Pompe à Membrane résistante aux Graisses et Huiles
- ✓ Dessicateur conçu pour un refroidissement optimal des Eaux usées
- ✓ 2 Réservoirs : Eau Déminéralisée et Eaux usées. Capacités : 5 litres
- ✓ Raccordement optionnel au Réseau Urbain pour l'Alimentation et l'Evacuation



**MELAG  
Connect**

**Traçabilité  
connectée**



**Ethernet**

**Carte Réseau Intégrée**



**Vacuklav® 43B+ Evo 24L.**

Crédit Bail 60 Mensualités

**195,95€**



**Vacuklav® 41B+ Evo 18L.**

Crédit Bail 60 Mensualités

**177,73€**

Accès facile aux réservoirs pour les opérations de nettoyage



Raccord rapide du tuyau de vidange des Réservoirs

Dimensions	V40B+ Evo	V44B+ Evo
L. x P. x H. mm	460 x 575 x 558	460 x 687 x 565
Profond. mini requise	500 mm	600 mm
Cuve Ø. x P. x mm	250 x 350	250 x 450
Volume Cuve	18 litres	24 litres
Poids à Vide	60 Kg	69 Kg
Poids en Fonction	81 Kg	91 Kg
Pression min. Eau Dém.	1,5 bar à 3 l/min.	
Puissance Electrique	AC 230V - 16A - 3,4 Kw - Protection FI 30mA	



Non Connecté au Réseau urbain



## App MELAconnect

**Pour faciliter votre quotidien !**

### Une application MELAG de nouvelle génération

L'App MELAconnect vous permet de consulter à tout moment l'état d'avancement de votre programme depuis les quatre coins du cabinet.

MELAconnect vous facilite la vie grâce à ses nombreuses fonctions innovantes, comme la gestion de contrôle des appareils et l'administration de la traçabilité



**Téléchargez gratuitement l'application MELAconnect sur votre smartphone ou tablette iOS ou Android.**

Les Autoclaves des séries *Evolution* ou la soudeuse MELAseal®Pro, et bientôt la MELAtherm®*Evolution*, se connectent aisément à l'application via le réseau intranet du cabinet.

### Exploitez tout le potentiel de la solution système MELAconnect

✓ **Monitoring :**

*Surveillance à distance de l'appareil et de l'avancement du programme depuis les quatre coins du cabinet.*

✓ **Media Center :**

*Accès aux tutoriels vidéo et aux manuels d'utilisation.*

✓ **Fonction Dépannage :**

*Identification simplifiée des pannes et accès immédiat aux solutions de dépannage.*

✓ **Fonction Seal Check :**

*Entregistrez aisément les opérations de validation de votre soudeuse (témoins de qualité de scellage des sachets), rapidement et sans papier.*

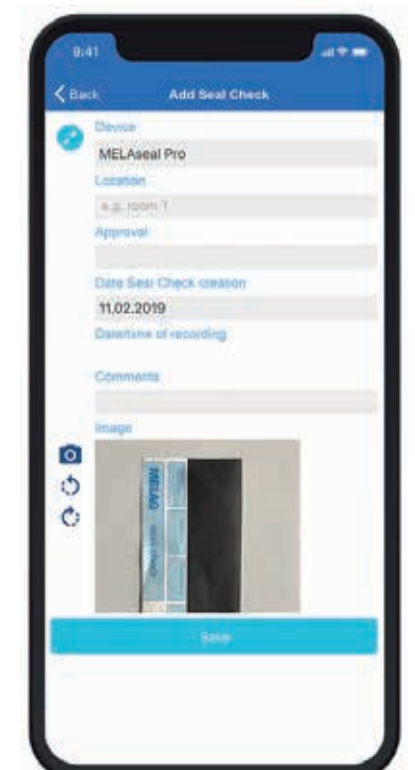
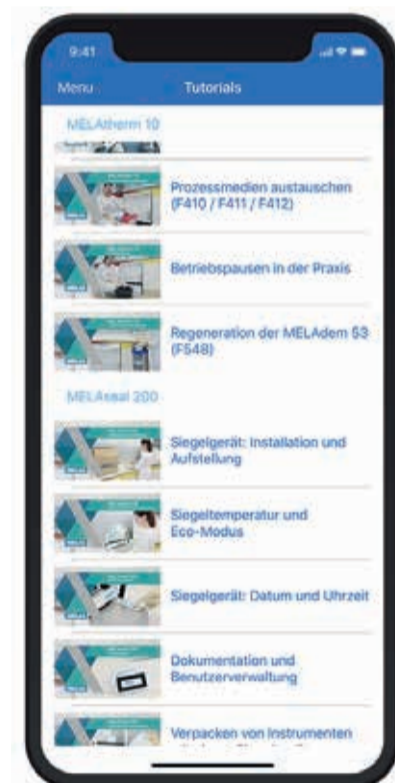

# Cliniclave®45 - 45 M Evolution

Pour Vous, MELAG voit plus grand !.. Autoclaves de 105 et 205 litres destinés aux cliniques ou cabinets groupés en chirurgie médicale, dentaire et vétérinaires



## Cliniclave® 45 Simple Porte

Cuve: Ø 44cm x Prof. 72 cm

Volume: 105 Litres

1 Unité de Stérilisation (1 StE)

Dimensions: L. 65 x H. 160 x P. 91 cm

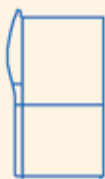

C45 / C45 D  
Cuve Prof. 72/74 cm



## Cliniclave® 45 D Double Porte

Cuve: Ø 44cm x Prof. 74 cm

Volume: 110 Litres

1 Unité de Stérilisation (1 StE)

Dimensions: L. 65 x H. 160 x P. 101 cm

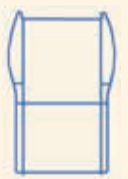

Crédit Bail 84 Mensualités  
Livré avec Set Edition

509,22€

Contrat Assisteo  
nous consulter

"Full Service"



Crédit Bail 84 Mensualités  
Livré avec Set Edition

596,93€

## Cliniclave®45 M Simple Porte

Cuve: Ø 44cm x Prof. 134 cm

Volume: 200 Litres

2 Unités de Stérilisation (2 StE)

Dimensions: L. 65 x H. 160 x P. 153 cm

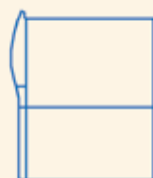

C45 M / C45 MD  
Cuve Prof. 134/136 cm



## Cliniclave®45 MD Double Porte

Cuve: Ø 44cm x Prof. 136 cm

Volume: 205 Litres

2 Unités de Stérilisation (2 StE)

Dimensions: L. 65 x H. 160 x P. 163 cm



Crédit Bail 84 Mensualités  
Livré avec Set Edition

587,65€

Crédit Bail 84 Mensualités  
Livré avec Set Edition

668,36€

# Cliniclave®45 D - 45 MD

## Deux Variantes : Simple ou Double Portes



**Exemple d'installation : Cliniclave®45 D ou MD Double Porte** traversant la cloison séparant zone humide et zone stérile avec encadrements inox étanches de chaque côté de l'ouverture, inclus dans la livraison des modèles **C 45 D et MD**.

La stérilisation rapide d'importantes quantités d'instruments et de textiles est l'une des exigences essentielles du retraitement des dispositifs médicaux dans les hôpitaux, cliniques et centres de chirurgie ambulatoire.

**Les Cliniclave®45 et Cliniclave®45 D** traitent des charges jusqu'à **35 kg d'instruments emballés ou 7 kg de textile** et le **double** pour les **les Cliniclave®45 M et Cliniclave®45 MD**. Comparées aux autoclaves de même catégorie, **les Cliniclave®45** affichent donc des performances nettement plus élevées.

Le programme rapide B stérilise une charge d'instruments emballés **dans le temps record de 30 min**, séchage compris !

Le **Logiciel d'archivage et d'édition intégré** dispensent tous les éléments nécessaires à **une traçabilité** complète. L'imprimante **MELAprint®60** assure l'édition des codes barres **pour l'étiquetage et la traçabilité des lots**.

Toutes les données sont stockés sur la Carte CF **MELAflash®** intégrée à l'écran et la **carte réseau Ethernet** qui équipe tous les **Cliniclave®45** permet leur transfert automatique sur l'informatique du cabinet pour une gestion infailible de la traçabilité via notre logiciel **MELAtrace**.

**Les Cliniclave®45 sont conformes aux norme EN 285 (grands autoclaves) et EN 1717.**

Caractéristiques Techniques C45 M & C45 MD		Programmes	Prog.Universel 134°C - Embal. Multicouches	Prog. Rapide B 134°C - Embal. Monocouche	Prog. Rapide S 134°C Non Emballés	Program. Fragile 121°C - Embal. Multicouches	Program. Prions 134°C - Embal. Multicouches
Carte Réseau intégrée - Port RJ 45							
Normes Hospitalières	EN 285 & EN 554	INSTRUMENTS	70 kg	30 kg	30 kg	70 kg	70 kg
Alimentation électrique :	3x380-415 V, 50/60 Hz, 13500 W, 32 A	Durées Cycle	48/50 min.	27/28 min	22 min.	45 min.	63/65 min.
Volume & Dim. Cuve :	200/205 l. - Ø. 44 x P. 134 /136 cm	TEXTILES <sup>(1)</sup>	14 kg	////////////////////		14 kg	14 kg
Poids à vide & Dim. :	315/384 kg - l. 65 x P. 88 x H. 160 cm	Durées Dycle	35/36 min.	////////////////////		53 min.	50/51 min.
Poids & Dim. Chariot :	23 kg - l. 42 x P. 86 x H. 104 cm	Durées Séchage	20/30 <sup>(1)</sup> min.	10/11 min.	7 min.	20 min.	20/30 <sup>(1)</sup> min.

Informations non-contractuelles.

Promotions valables jusqu'au 31/07/2020



# Cliniclave® 45 Evolution

## C45 / C45 D 105 litres

## Implantologie

Le "XXL" surdoué  
aux performances exceptionnelles...

35 kg d'instruments, 7 kg de textiles ou 15 Containers

MELAbox® stérilisés en 45 min. tout compris !

Capacité et vitesse d'exécution répondent aux exigences  
opérationnelles des cabinets de chirurgie à fort potentiel



MELAG  
Connect



Ethernet

Traçabilité  
connectée  
Carte Réseau Intégrée



### Accessoires livrés :

- Unité d'Osmose inverse MELAdem®56
- Surpresseur
- Porte Plateaux sur Support extractible
- 1 Grand Panier & 2 Plateaux
- Imprimante Code Barres - MELAprint 60
- Lecteur Code Barres - MELAscan F
- Lecteur de Carte CF avec Carte CF

Ouverture Porte Droite ou Gauche

MELAprint®60  
Imprim. Code Barres



MELAscan F  
Lecteur Code Barres



### Chariot de Transfert ErgoSystem

avec Ensemble ErgoFlex C45

Crédit Bail 84 Mensualités **35,76€**

avec Ensemble ErgoFlex C45 D

Crédit Bail 84 Mensualités **36,75€**

avec Ensemble ErgoFlex C45 M

Crédit Bail 84 Mensualités **43,95€**

avec Ensemble ErgoFlex C45 MD

Crédit Bail 84 Mensualités **45,20€**



Osmoseur Intégré  
**MELAdem®56**  
avec Surpresseur  
& Réservoir





# Premium® Class~H

## C45 M / C45 MD 205 litres

### Chirurgie



Support 2 Plateaux et 1 Panier

jusqu'à 15 Containers MELAbox® 100 par Charge

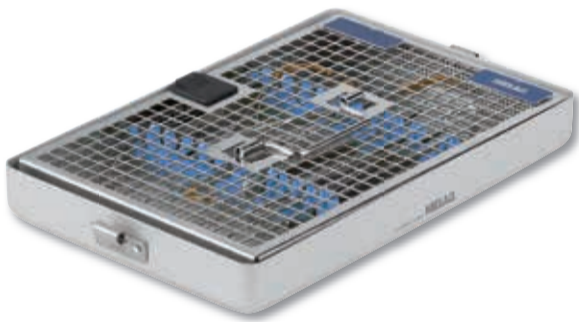

Jusqu'à 12 Containers MELAbox® 200 par Charge



Jusqu'à 9 Containers MELAbox® 300 par Charge



Jusqu'à 6 Containers MELAbox® 400 par Charge



Voir pages suivantes  
MELAstore®System

Capacité par Charge C45*	Dim. mm L. x P. x H.	Simple	Mixte
Volume utile 1STE	600 x 300 x 300	-	-
Paniers	580 x 300 x 140	2 ou 4	1 +
Plateaux	580 x 300 x 50		2
Support pour 5 MELAbox® 100*	-	3	-
Containers DIN MELAbox® 100*	312 x 190 x 46	15 ou 12	5 ou 4
Containers DIN MELAbox® 200*	312 x 190 x 65	9 ou 6	3 +
Containers DIN MELAbox® 300*	312 x 190 x 92		3 +
Containers DIN MELAbox® 400*	312 x 190 x 130		2

**\*Capacités doublées avec les C45M & C45 MD**

Caractéristiques Techniques C45 & C45 D	
Carte Réseau intégrée - Port RJ 45	
Normes Hospitalières	EN 285 & EN 554
Alimentation électrique :	3x380-415 V, 50/60 Hz, 10500 W, 16 A
Volume & Dim. Cuve :	105/110 l. - ø. 44 x P. 72 /74 cm
Poids à vide & Dim. :	255/298 kg - l. 65 x P. 88 x H. 160 cm
Poids & Dim. Chariot :	23 kg - l. 42 x P. 86 x H. 104 cm

Programmes	Prog.Universel 134°C - Embal. Multicouches	Prog. Rapide B 134°C - Embal. Monocouche	Prog. Rapide S 134°C Non Emballés	Program. Fragile 121°C - Embal. Multicouches	Program. Prions 134°C - Embal. Multicouches
INSTRUMENTS	35 kg	15 kg	15 kg	35 kg	35 kg
Durées Cycle	35/40 min.	20/21 min	17 min.	36 min.	50/55 min.
TEXTILES	7 kg	//////////	//////////	7 kg	7 kg
Durées Dycle	26/28 min.	//////////	//////////	42/45 min.	41 min.
Durées Séchage	20 min	10 min.	6 min.	20 min.	20 min.

Informations non-contractuelles.

\*Leasing selon barème medilease en vigueur - Conditions sur demande

Promotions valables jusqu'au 31/07/2020

# Vacuklav<sup>®</sup> Pro<sup>®</sup>Class

## Les Avantages ProClass 23B+ & 31B+

- ✓ Nouvelle Pompe à Membranes résistantes aux Graisses et Huiles
- ✓ Dessiccateur conçu pour un refroidissement optimum des Eaux usées
- ✓ Maintenance tous les 1000 Cycles ou tous les 24 Mois.
- ✓ 2 Réservoirs : Eau Déminéralisée et Eau usée. Capacités : 5 litres
- ✓ Raccordement optionnel au Réseau Urbain



Non Connecté au Réseau urbain



Vacuklav<sup>®</sup> 31B+ 17L.

Crédit Bail 60 Mensualités 131,82€



Vacuklav<sup>®</sup> 23B+ 22L.

Crédit Bail 60 Mensualités 137,85€



Accessoires livrés	V24B+/V30B+
1 Support Plateaux Type A+	●
5 Plateaux	○
Graveur / Lecteur MELAflash	●

Large Accès pour l'apport en Eau Déminéralisée



connexion auto du tuyau de vidange des Réservoirs

# Vacuklav® Pro® Class

## Les Avantages ProClass 24B+ & 30B+

- ✓ Pompe à Vide à Anneau Liquide → Insensible aux Graisses et Huiles
- ✓ Pas de Dessicateur → Entretien & Détartrage Inutiles
- ✓ Maintenance tous les 1000 Cycles ou tous les 24 Mois.
- ✓ Raccordé au Réseau Urbain → Alimentation Automatique
- ✓ Pas de Réservoirs → Pas d'Eau Stagnante

Accessoires livrés	V24B+/V30B+
Unité MELAdem®40	●
1 Support Plateaux Type A+	○
3 Plateaux	●
Graveur / Lecteur MELAflash	○

### Option : Pack Traçabilité complet !

avec Set MELAtrace® : logiciel & PC Tablette Tactile, et Set Edition : Imprimante Mprint®60 + MELAscan®F

Tarif de l'ensemble 1990,00 € TTC

Crédit Bail 60 Mensualités 34,75€



Connecté au Réseau urbain



### Vacuklav® 24B+ 22L.

Crédit Bail 60 Mensualités 138,46€

### Vacuklav® 24BL+ 29L.

Crédit Bail 60 Mensualités 202,10€



### Vacuklav® 30B+ 17L.

Crédit Bail 60 Mensualités 131,82€



Déminéralisateur



Système MELAflash® pour Carte SD ou CF



Support A-Plus pour 5 Plateaux  
ou  
après rotation de 90° pour 3 MELAstore-Box 100

Dimensions	V30B+ - 17 Litres	V24B+ - 22 Litres
L. x P. x H. x mm	425 x 630 x 485	425 x 690 x 485
Profond. mini requise	500 mm	600 mm
Cuve Ø. x P. x mm	250 x 350	250 x 450
Poids	45 Kg	50 Kg
Alimentation Electrique	AC 230V - 16A	AC 230V - 16A

# La Traçabilité

## Option : Set Edition

Comprenant :

- Imprimante MELAprint®60
- Lecteur Code-Barres MELAscan®F



## Option : Set MELAtrace®

Comprenant :

- Logiciel MELAtrace®
- PC Tablette Tactile (offert)

Crédit Bail 60 Mois en Linéaire **17,69€**

Crédit Bail 60 Mois en Linéaire **32,34€**

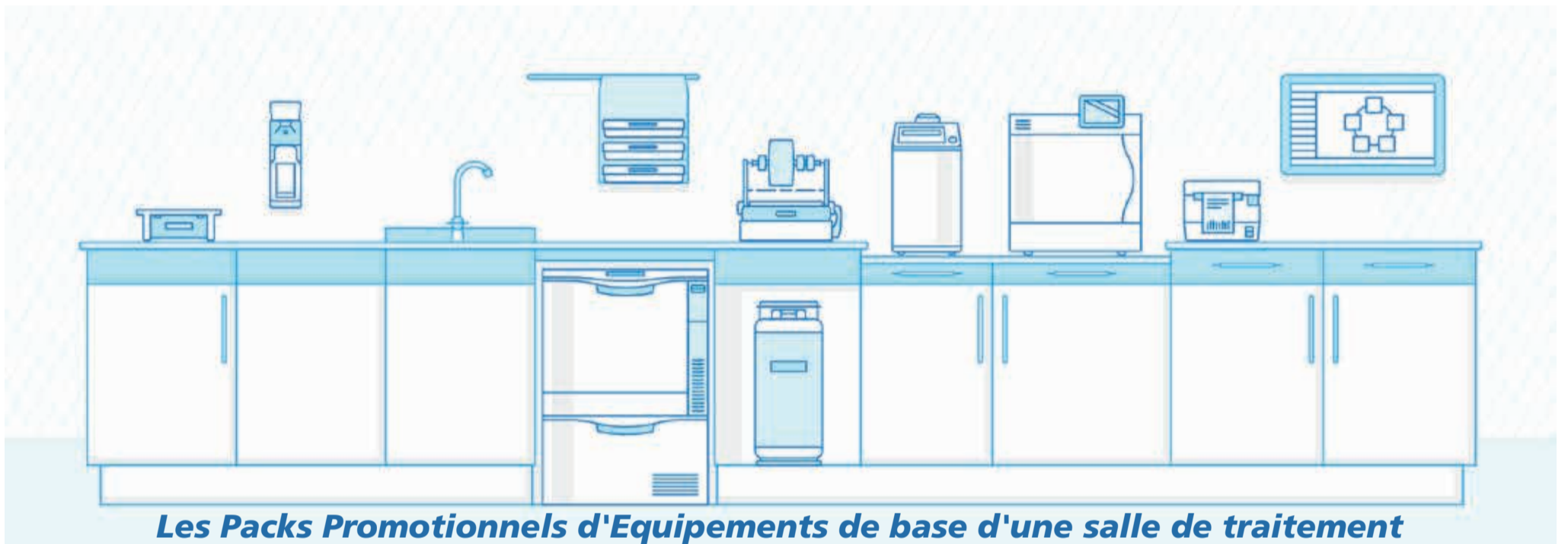

Les Packs Promotionnels d'Equipements de base d'une salle de traitement

### Pack Confort - Crédit Bail 60 Mensualités

Vacuklav®44B+ Evo - MELAseal®Pro - MELAprint®60 - MELAscan®F - MELAtrace & PC Tactile (offert)

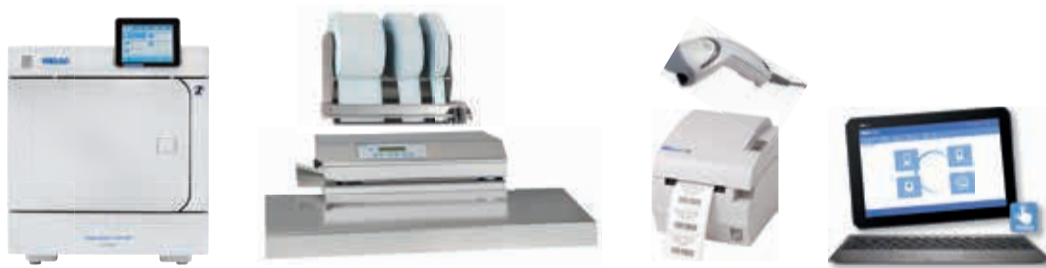

#### Pack Confort

Service Privilage

Avec Pack Traçabilité	<b>260,14€</b>	<b>100,49€</b>
Sans Pack Traçabilité	<b>227,14€</b>	<b>77,44€</b>
Avec Set Edition, seul.	<b>242,15€</b>	<b>83,87€</b>

### Pack Excellence - Crédit Bail 60 Mensualités

MELAtherm®10 - Vacuklav®44B+ Evo + Pack Traça : MELAprint®60 - MELAscan®F - MELAtrace & PC Tactile (offert)



#### Pack Excellence

Service Privilage

Avec Pack Traçabilité	<b>406,10€</b>	<b>95,51€</b>
Sans Pack Traçabilité	<b>373,10€</b>	<b>89,08€</b>
Avec Set Edition, seul.	<b>388,12€</b>	<b>95,51€</b>
Avec MT10 Evo, ajouter	<b>218,53€</b>	Voir ci-dessus

### Pack Prestige - Crédit Bail 60 Mensualités

MELAtherm®10 - Vacuklav®44B+ Evo - MELAseal®Pro + Pack Traça : MELAprint®60 - MELAscan®F - MELAtrace & PC Tactile (offert)

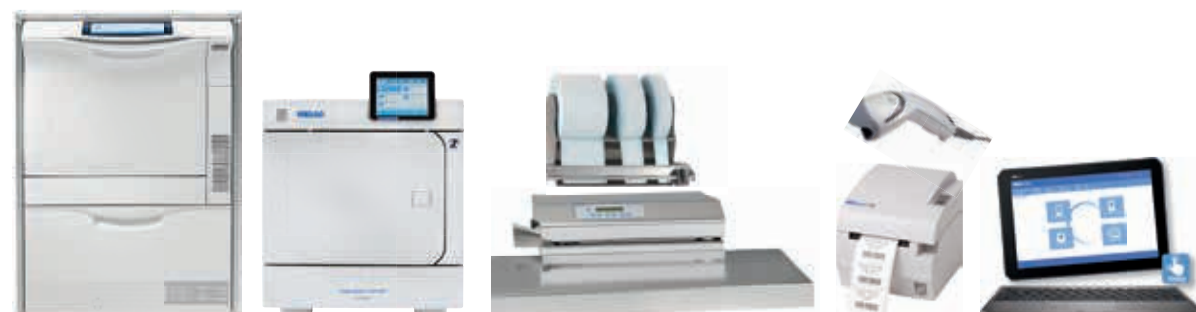

#### Pack Prestige

Service Privilage

Avec Pack Traçabilité	<b>453,77€</b>	<b>170,23€</b>
Sans Pack Traçabilité	<b>420,77€</b>	<b>117,29€</b>
Avec Set Edition, seul.	<b>435,78€</b>	<b>123,72€</b>
Avec MT10 Evo, ajouter	<b>218,53€</b>	Voir ci-dessus

# Une Promotion Exceptionnelle avec notre Pack Traça comprenant : la Tablette Tactile, le Logiciel MELAttrace<sup>®</sup>, l'Imprimante MELAprint<sup>®</sup>60 et la Douchette MELAscan<sup>®</sup>

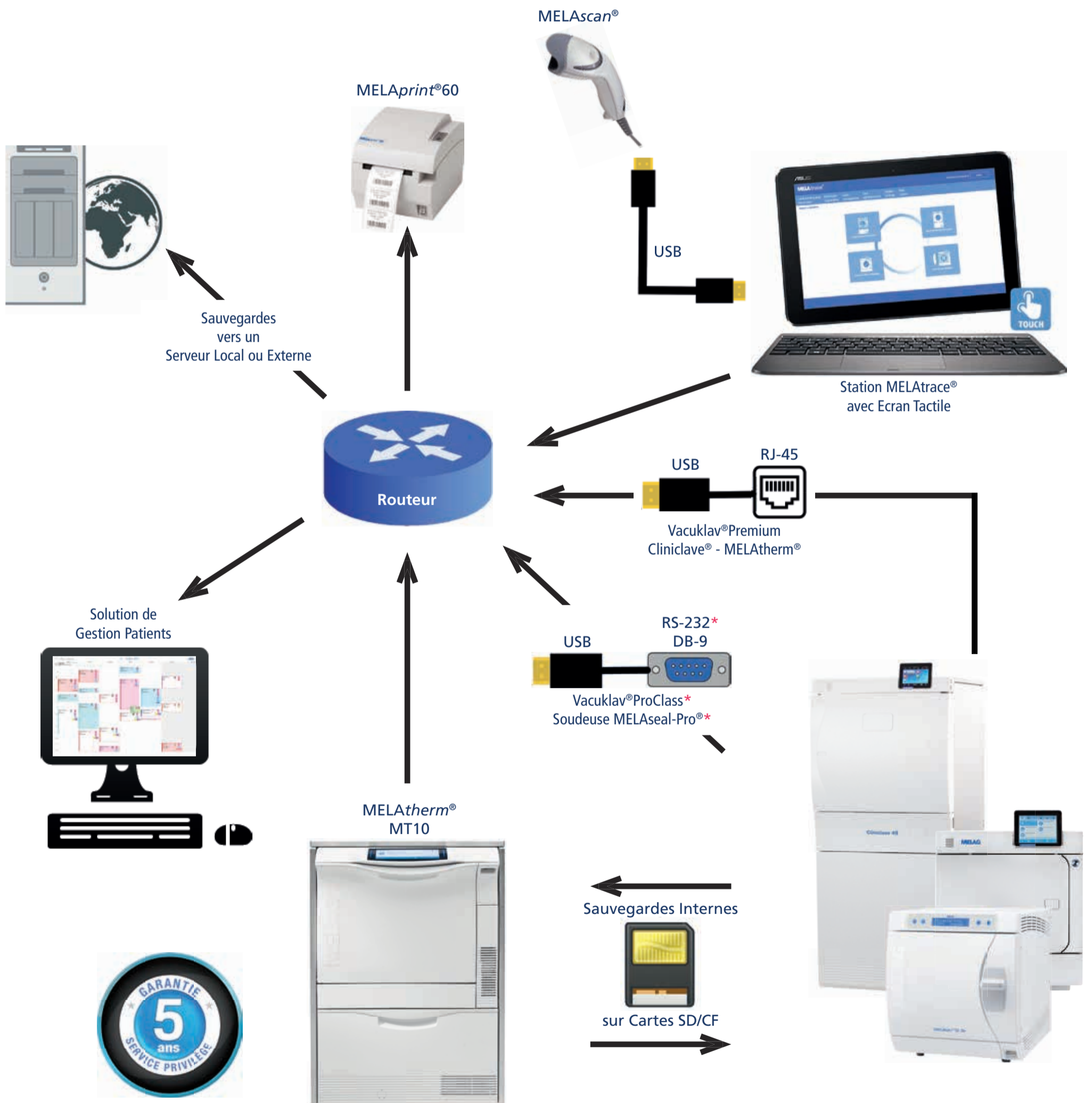

**Pack Traçabilité**

- comprenant les :
- Set MELAttrace<sup>®</sup>
  - Set Edition
  - Tablette tactile

Tarif de l'ensemble

1990,00 € TTC

Crédit Bail 60 Mensualité

34,75€

# MELAtrace®

**Assure le suivi intégral de la chaîne d'asepsie, Thermo-Désinfecteur - Autoclaves - Soudeuses, pour toutes les charges et leurs éléments**

MELAtrace® enregistre et gère l'ensemble des données graphiques et analogiques de la chaîne d'asepsie.

En cas de litige, le simple PV analogique ne suffit pas ! Seule, l'analyse des courbes graphiques et leurs données autorise une expertise détaillée et opposable.

La connexion de tous nos appareils en réseau intranet est une garantie de sécurité et d'infailibilité dans la collecte automatisée des informations.



**MELAG Connect**



**Traçabilité connectée**  
Carte Réseau Intégrée

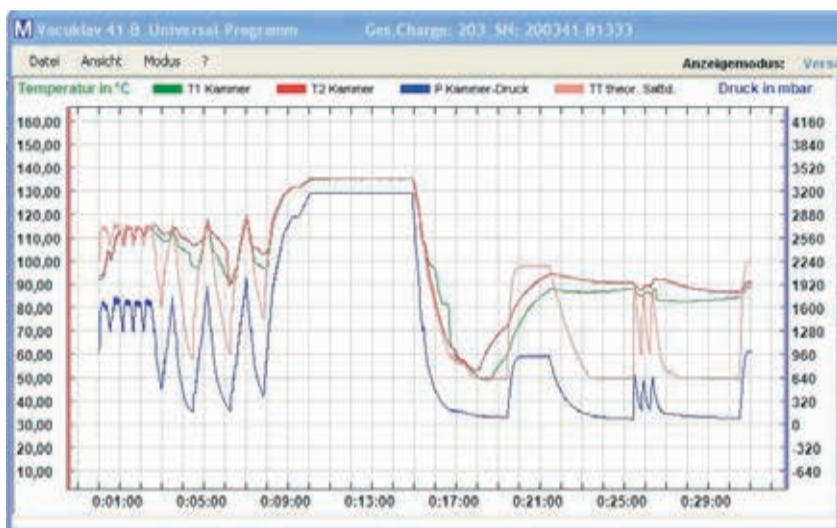

Extrait des Données Graphiques et Numériques

MELAG		PV de Traitement		Date/Heure: 07/11/2013 15:48:05
compétence in hygiene		Cabinet: LADENT, Rue du Pivert 08, 01000 DENAINES, N° de Tel: 0120120100, Fax: 0120120120, E-Mail: ladent@dentines.com		Page: 1 / 1
ID Processus: A40RS0521012 Désignation du lot: 44c1				
Nettoyage et Désinfection				
Définition de Charge:				
Début: 06/11/2013 16:55:25 Fin: 06/11/2013 16:55:49 Créé par: Melag Admin, MelagAdmin				
Stérilisation				
Appareil: 201044-B1000 N° de Lot: 182 Début: 07.11.2013 15:40:37 Fin: 07.11.2013 15:46:29 Les Indicateurs ont-ils virés?: Oui				
Validé: Oui Validé par: Pascaline Ramirez, pascaline				
Élément de Charge et statut de Validation				
Élément de Charge: 45d1 Validé: Oui				

Extrait du Procès verbal de Traitement



**Simple  
Intuitif  
Infaillible  
Opposable**

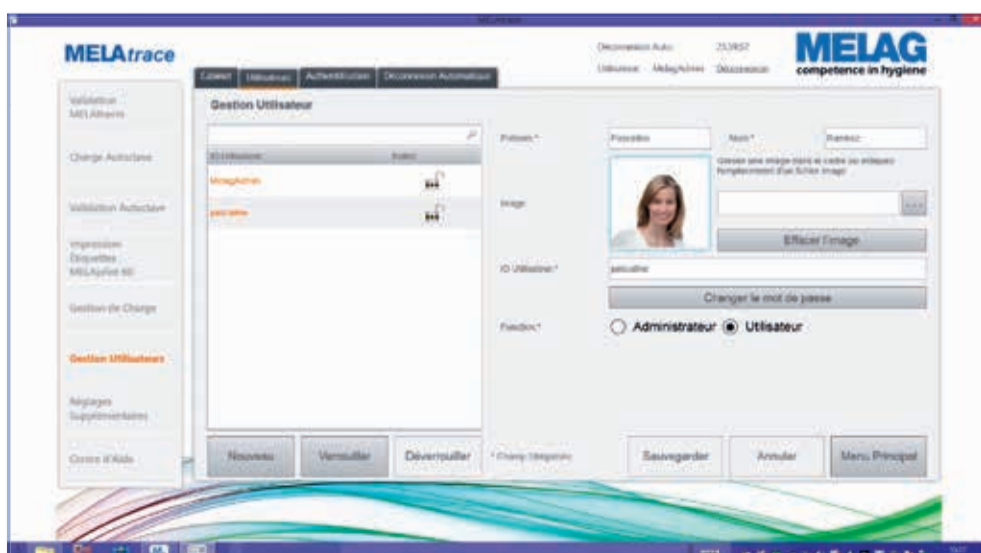

Identification de l'opérateur, de l'appareil, ...



Composition, illustration, Identification des Lots, ...

# Logiciel de Traçabilité ISO 9000

## Gestion Avancée des Charges



- Gestion des Droits et Utilisateurs
- Gestion Multi-Opérateurs
- Gestion du niveau de précision des PV
- Support d'appareils de marque tierce
- Edition de Rapports Texte et Graphique sur fichier PDF signés et infalsifiables
- Signature Numérique infalsifiable
- Procédure normée de Libération des Indicateurs, des Appareils, des Charges et des éléments de charge



# MELAtherm<sup>®</sup> IO DT Evolution

Traçabilité  
connectée



Carte Réseau Intégrée

## Les Exclusives MELAtherm<sup>®</sup> IO

1

Commande par Ecran tactile :  
- Etapes du Cycle en Cours



- Contrôles des Eléments Actifs

- Vitesse de rotation des bras,
- Pression des buses de lavage
- Etat des filtres de cuve
- Débit des pompes péristaltiques
- Niveau de réserve des produits
- Qualité de l'eau

Traçabilité Infaillible !  
Mémorise sur carte CF  
& Archive sur réseau !

- Port Ethernet RJ 45
- Carte Réseau
- Slot de carte Compact Flash

3



5



Rigueur & Dosage au ml près !

3 Pompes péristaltiques intégrées

- Détergent - Neutralisant - Rinçant

MELAtherm<sup>®</sup> IO DT

Crédit Bail 60 Mensualités

204,<sup>28€</sup>

MELAtherm<sup>®</sup> IO DT Evo

Crédit Bail 60 Mensualités

218,<sup>53€</sup>



1 Jeux de Liquides de Traitement MELAG  
Offert à la Livraison

MTIO<sup>®</sup>  
MTherm<sup>®</sup> Evo

Chimie, Viscosité et  
Concentration adaptées

Liquides MELAG  
Les 3 Bidons  
Offerts !



MTherm 50 Evo  
Détergent 5L



MTherm 55 Evo  
Neutralisant Citric 5L



MTherm 60 Evo  
Rinçant 1L



MTIODT 5L  
Détergent



MTIONCI 5L  
Neutralisant Citric



MTIORT 1L  
Rinçant



Facilité & Sécurité !  
Pas de stockage externe  
et moins de manipulation !

- Compartiment pour liquides de traitement
- Bidons "Prêt à l'emploi"
- Aucun contact direct



Sécheur intégré !  
Instruments prêts à stériliser !

- Séchage air chaud par turbine
- Air filtré HEPA

Capacité idéale du panier !  
Plus de cycle à moitié vide et  
moins de gaspillage !

- Panier de 57 litres utiles
- Jusqu'à 12 cassettes DIN traitées en une fois
- Capacité égale à 2 charges d'autoclaves de 24 litres



# Laveur Thermo Désinfecteur

Norme NF EN ISO 15883 -1

L'unique Thermo Désinfecteur dont l'exploitation de l'espace a été pensée en fonction de l'activité du cabinet dentaire et de la capacité de traitement des autoclaves !

Nous avons donc éliminé le chariot type "fourre tout" au profit du **Chariot Modulaire FLEXSYSTEM®** apte à recevoir en parfaite

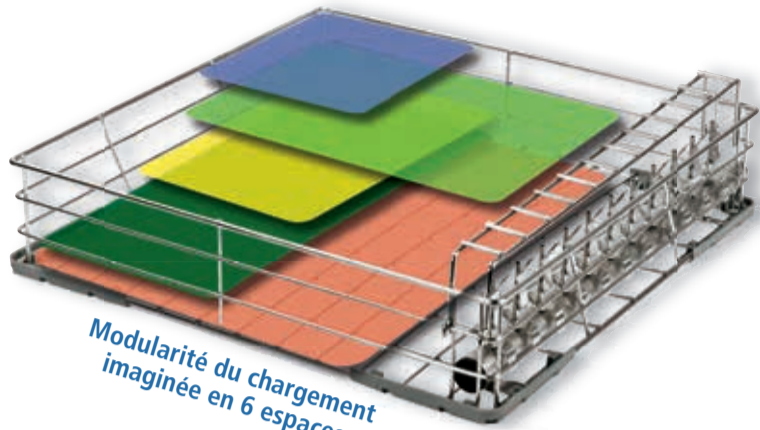

ergonomie une gamme complète d'accessoires composés de Paniers empilables, d'Inserts et de Supports pour Cassettes MELAstore® dont les gabarits correspondent à 1, 2, 3 ou 6 Modules Flex.



Panier Universel  
Disposition Verticale  
Réf.00184

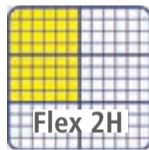

Panier Universel X2  
Instruments en vrac  
Réf.80020

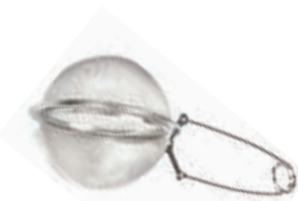

Panier Boule Réf.00133

5 exemples de dispositifs Flex parmi la série illustrée dans les deux pages suivantes et dans les pages MELAstore®

MELAtherm®10	DT-B	DT-A
Alimentation Electrique	230V - 16A - 3,3Kw	400V - 3x16A - 9,3Kw
Dimensions	L. 60 x H. 82 x P. 60 cm	
Poids	79 kg	
Emission sonore	62 dBa	

Programmes	DT-B	DT-A
Universel	51 min	36 min
Rapide [sans pré-lavage]	47 min	32 min
Intensif	56 min	41 min
Ophthlmo	59 min	44 min
Séchage	25 min	25 min

## Pack Excellence - Crédit Bail 60 Mensualités

MELAtherm®10 - Vacuklav®44B+ Evo + Pack Traça : MELAprint®60 - MELAscan®F - MELAtrace & PC Tactile (offert)



### Pack Excellence



Service Privilage

Avec Pack Traçabilité	406, <sup>10€</sup>	95, <sup>51€</sup>
Sans Pack Traçabilité	373, <sup>10€</sup>	89, <sup>08€</sup>
Avec Set Edition, seul.	388, <sup>12€</sup>	95, <sup>51€</sup>
Avec MT10 Evo, ajouter	218, <sup>53€</sup>	Voir ci-dessus

## Pack Prestige - Crédit Bail 60 Mensualités

MELAtherm®10 - Vacuklav®44B+ Evo - MELAseal®Pro + Pack Traça : MELAprint®60 - MELAscan®F - MELAtrace & PC Tactile (offert)

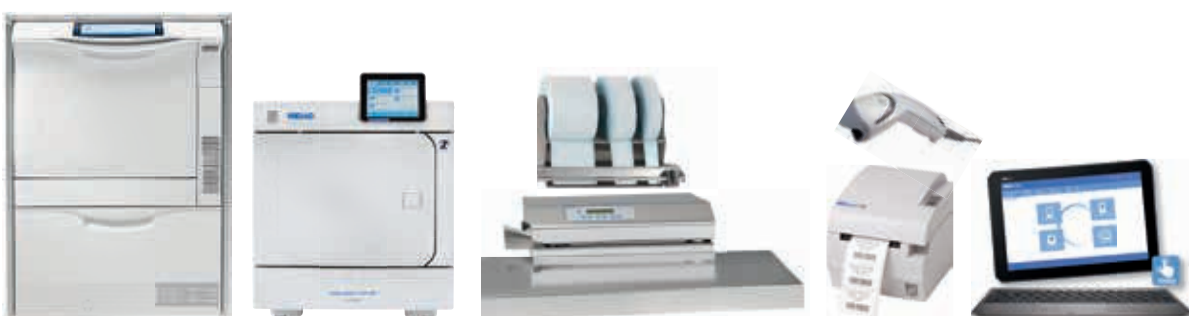

### Pack Prestige

Service Privilage

Avec Pack Traçabilité	453, <sup>77€</sup>	170, <sup>23€</sup>
Sans Pack Traçabilité	420, <sup>77€</sup>	117, <sup>29€</sup>
Avec Set Edition, seul.	435, <sup>78€</sup>	123, <sup>72€</sup>
Avec MT10 Evo, ajouter	218, <sup>53€</sup>	Voir ci-dessus

# Accessoires MELAtherm® IO DT



Rack pour 3 K7 MELAstore  
ou K7 de Lavage  
204,- € TTC  
Réf. 00180

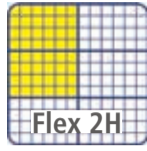

Rack pour 4 K7 MELAstore  
ou K7 de Lavage  
265,- € TTC  
Réf. 80040

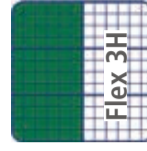

Panier Instruments G  
450,- € TTC  
Réf. 00131

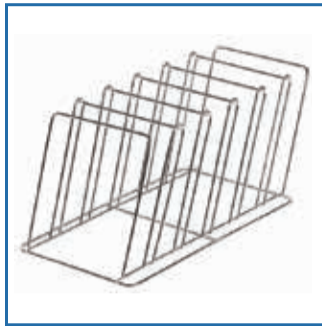

Rack pour 6  
MELAtray 50 & 100  
262,- € TTC  
Réf. 80810



Rack pour 5 Plateaux ou  
10 Demi-Plateaux  
205,- € TTC  
Réf. 80590



Panier Instruments K  
341,- € TTC  
Réf. 00195



Panier Instruments  
Standard  
313,- € TTC  
Réf. 00184



Panier Flex 1  
265,- € TTC  
Réf. 80010

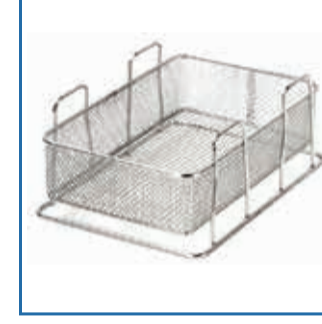

Panier Flex 2  
301,- € TTC  
Réf. 80020

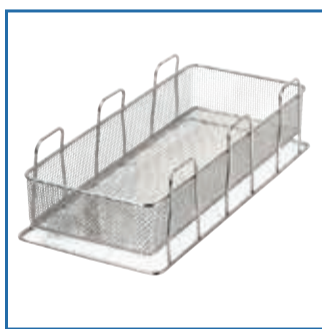
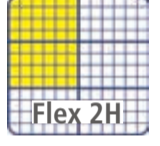

Panier Flex 3  
378,- € TTC  
Réf. 80030

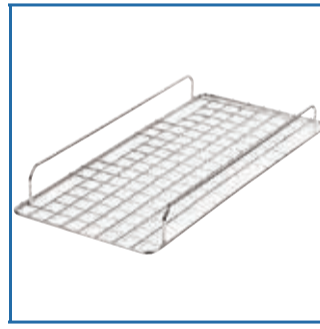

Support Flex 3  
213,- € TTC  
Réf. 80100



Cassette de Lavage  
412,- € TTC  
Réf. 80185

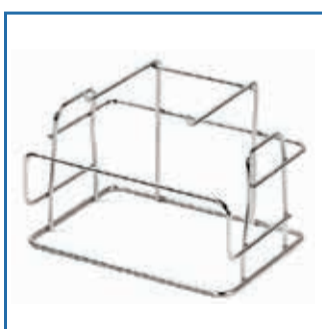

Rack pour Porte-  
Empreinte, Ciseaux...  
273,- € TTC  
Réf. 80110



Rack pour  
Instruments Articulés  
262,- € TTC  
Réf. 80120



Injecteur avec  
Rallonge pour  
Instruments creux  
160,- € TTC  
Réf. 80260



Adaptateur Universel  
3 Inserts et Filtre  
Céramique inclus  
246,- € TTC  
Réf. 73904



Répartiteur triple  
Filtre Céramique  
inclus  
211,- € TTC  
Réf. 73903



Panier Injection Flex 1  
521,- € TTC  
Réf. 80740



**Panier Injection Flex 1 équipé pour le traitement des Scalers**

Adaptateurs et Connecteurs sont facturés séparément

Liste d'accessoires non exhaustive. Consultez-nous pour de plus amples renseignements

# Utilisation Optimale du Chariot dans toutes les Disciplines et la remarquable polyvalence de MELAtherm®10

## En parfaite adéquation

Le volume de traitement de MELAtherm®10 est synonyme de cycle courts, de travail ergonomique, de faible consommation de produits et de résultat de nettoyage optimal.

Le développement continu d'une large gamme de paniers, de cassettes, d'adaptateurs, de supports autorise toutes les combinaisons possibles.

Nous présentons ci-contre quelques exemples de configuration démontrant la souplesse et l'efficacité de MELAtherm®10 au quotidien.

### Configuration type pour Chirurgie Dentaire :

L'instrumentation nécessaire pour 40 patients peut être traitée en un seul cycle par MELAtherm®10 :

- 1 x 00197: Chariot avec rampe d'injection (11 injecteurs et clamps inclus)
- 1 x 00180: Support pour 3 MELAstore-Trays / Cassettes de Lavage
- 3 x 01181: Cassettes MELAstore-Tray 100
- 1 x 80020: Panier Flex 2
- 1 x 80110: Rack pour Portes-Empreinte, Ciseaux et Pinces
- 1 x 00184: Panier pour Instruments types Sondes, Précélles, etc.
- 1 x 00133: Panier Boule pour fraises, etc.

option : Adaptateurs à monter sur la Rampe d'Injection pour le traitement des Instruments Creux (voir page 20 et suivantes)



### Optimisation

Tous les composants : Paniers, Supports et Racks s'adaptent les uns aux autres pour optimiser le chargement du chariot,

À cette fin, les dimensions du chariot de base ainsi que les dimensions des paniers, supports, etc., ont été pensées pour créer six divisions offrant la plus grande flexibilité d'agencement possible pour que l'espace et le volume soient utilisés de manière optimale.

### Configuration type pour Chirurgie Maxillo-Faciale :

L'instrumentation est traitée sous la forme de sets en cassettes MELAstore-Trays en des temps records :

- 1 x 00197 : Chariot avec rampe d'injection (11 injecteurs et clamps inclus)
- 1 x 80810 : Support Cassettes pour MELAstore-Trays 50 / 100
- 6 x 01181 : Cassettes MELAstore-Tray 100
- 1 x 00180 : Support pour 3 MELAstore-Trays / Cassettes de Lavage
- 3 x 01182 : Cassettes MELAstore-Tray 200
- 1 x 00195 : Panier K pour Instruments

option : Adaptateurs à monter sur la Rampe d'Injection pour le traitement des Instruments Creux (voir page 20 et suivantes)



### Configuration type pour Orthodontie :

La possibilité de désinfecter rapidement de grandes quantités d'instruments est particulièrement appréciable en Orthodontie :

- 1 x 00197 : Chariot avec rampe d'injection (11 injecteurs et clamps inclus)
- 2 x 80020 : Paniers Flex 2
- 2 x 80110 : Racks pour Portes-Empreinte, Ciseaux et Pinces
- 1 x 00184 : Panier pour Instruments types Sondes, Précélles, etc.

option : Adaptateurs à monter sur la Rampe d'Injection pour le traitement des Instruments Creux (voir page 20 et suivantes)

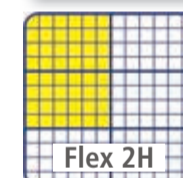
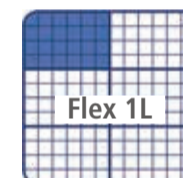

### Configuration standard de base :

Ci-contre notre proposition de "Starter Kit" :

- 1 x 00197 : Chariot avec rampe d'injection (11 injecteurs et clamps inclus)
- 2 x 80020 : Paniers Flex 2
- 1 x 00133 : Panier Boule pour Petits Instruments
- 1 x 00184 : Panier pour Instruments types Sondes, Précélles, etc.

option : Adaptateurs à monter sur la Rampe d'Injection pour le traitement des Instruments Creux (voir page 20 et suivantes)



Panier Universel  
Disposition Verticale  
Réf.00184

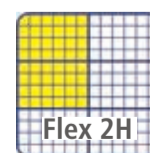

Panier Universel X2  
Instruments en vrac  
Réf.80020



Panier Boule Réf.00133

Promo Starter Kit 960,00 TTC

870,00 €TTC

# MELAstore®

## L'investissement dans MELAstore s'auto-amortit en moins d'un an !

Une étude comparative montre que l'utilisation d'un Système MELAstore cassette et container comprenant 14 instruments fait gagner > 8 min. sur le temps passé à emballer individuellement les instruments !

L'utilisation quotidienne de ce système permet d'amortir MELAstore en 10 mois ! L'utilisation systématique de MELAstore raccourcira d'autant la période d'amortissement.

Amortissement d'un MELAstore :  
(8' x 22j.) = 176', soit \*58 € /mois  
\*Coût moyen horaire : > 20€

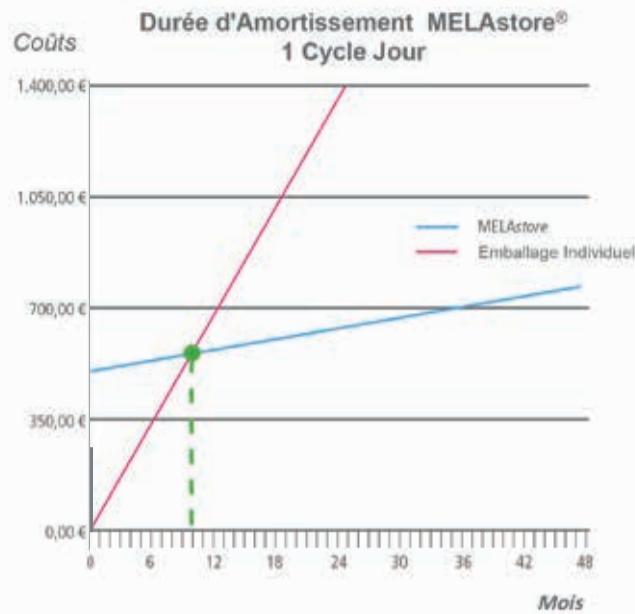

Système du Filtre Containers MELAbox

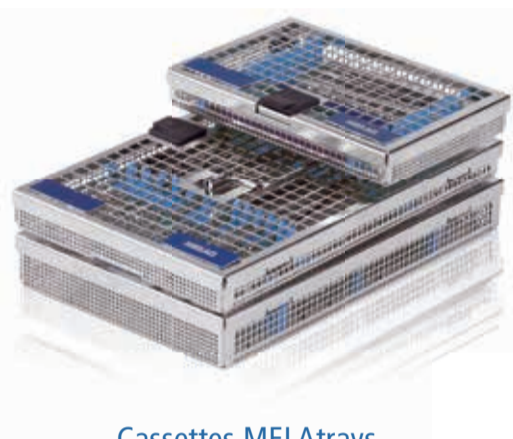

Cassettes MELAtrays



Containers MELAbox



Rack MELAtherm pour 6 MELAtrays Réf. 80040  
3 MELAtrays Réf. 00180



Rack Vacuklav pour 3 MELAbox 100 Réf. 40232



Rack Vacuklav pour 2 MELAbox 200 Réf. 40233



Support Clinclave 5 MELAbox® 100 Réf. 04518



3



2



1



4

MELAstore System		Promotions *	
Par Commande panachée *	x 5 -25%	x 3 -20%	x 1
MELAtray 50 Cassette *	133,50€	142,40€	178€
MELAtray 100 Cassette *	182,25€	194,40€	243€
MELAtray 200 Cassette *	208,50€	222,40€	278€
MELAbox 100 Container *	240,00€	256,00€	320€
MELAbox 200 Container *	251,25€	268,00€	335€
MELAbox 300 Container	Hors Promotion		365€
MELAbox 400 Container	Hors Promotion		395€
Plaquettes Identification Couleur Réf. JG645B a/Marquage			11€
Plaquettes Identification Couleur Réf. JG645U s/Marquage		1	2€
Plaquettes MELAstore Txt inclus Réf. 01195		2	22€
Plaquettes MELAbox x10 p. Réf. 01196		3	64€
Support PlaquettesMELAtray Réf. 01197		4	26€
Cadenas sans Indicateur x100 Réf. 01198		5	31€
Cadenas avec Indicateur x100 Réf. 01199			37€
Pack 100 Filtres usage unique			47€
Set 2 Filtres permanents			55€

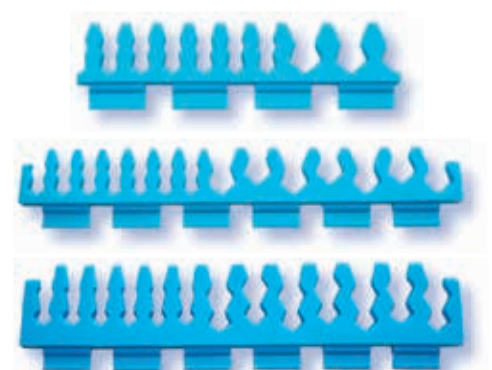

Chevalets Silicone pour MELAtrays		
Réf.82960 MELAtray 50		24€
Réf.82970 MELAtray 100		30€
Réf.82980 MELAtray 200		34€

# Cassettes & Containers

pour le séquençage des instruments par acte

Simple  
&  
Rentable

## MELAstore® System

Supprime emballages et scellages !

Préparation logique et rapide des instruments !

### Les avantages de MELAstore® System

- Supprime le vrac et le tri des instruments
- Protège les pointes et les tranchants
- Supprime les opérations de mise sous sachet
- Moins de manipulation et plus de sécurité
- Augmente de 50% la capacité de traitement en autoclave comme en thermo-désinfecteur
- Garantit l'état stérile et la durée de stockage

En résumé : Efficacité, Rapidité et Coûts réduits !

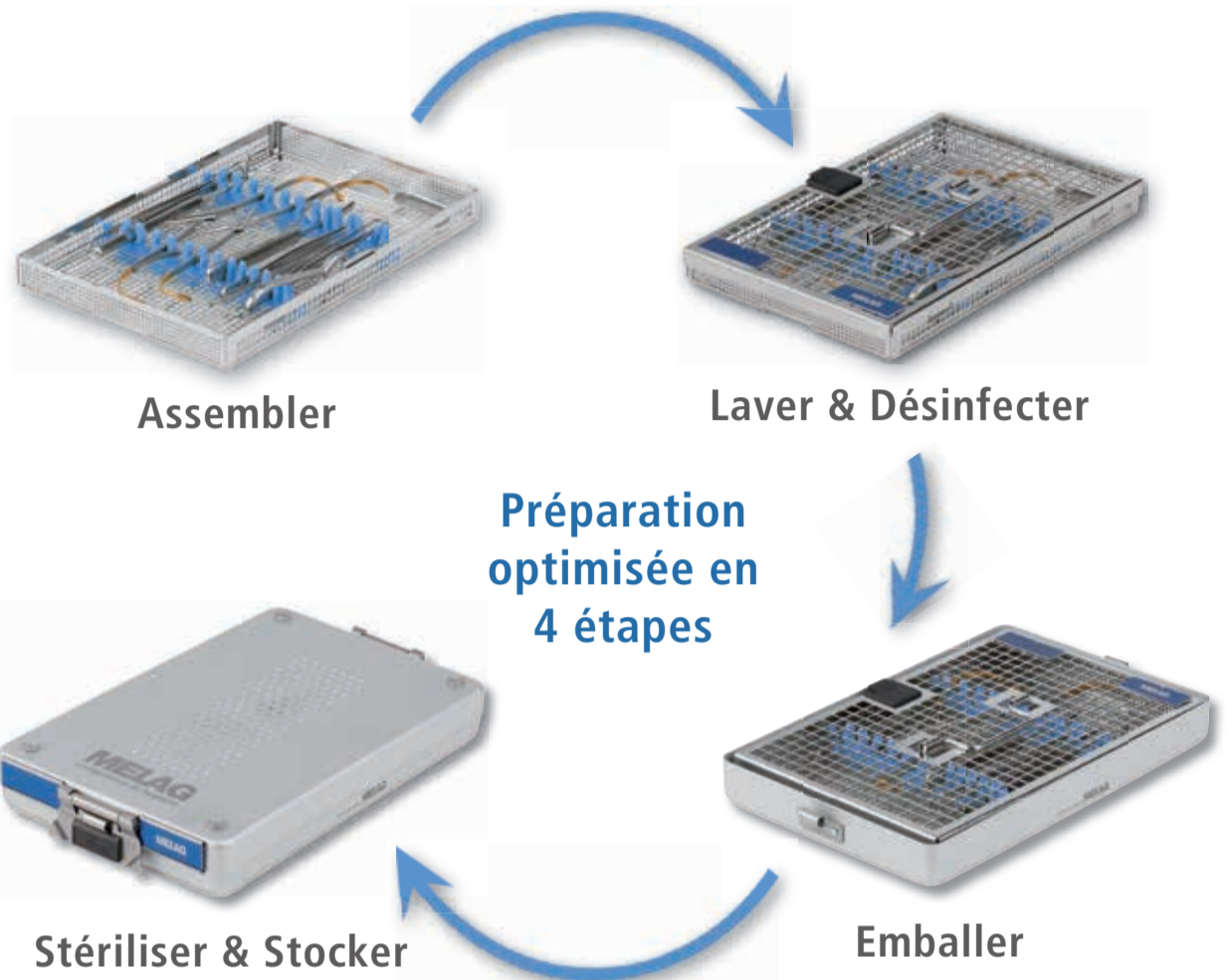

Cassette M-Trays 50  
180 x 118 x H.30 mm



Container DIN M-Box 100  
pour 2 x M-Tray 50  
312 x 190 x H.46 mm



Cassette M-Trays 100  
275 x 176 x H.30 mm



Container DIN M-Box 100  
pour 1 x M-Tray 100  
312 x 190 x H.46 mm



Cassette M-Trays 200  
275 x 176 x H.43 mm



Container DIN M-Box 200  
pour M-Tray 200  
312 x 190 x H.65 mm



Container DIN M-Box 300  
pour M-Tray 200  
312 x 190 x H.92 mm



Container DIN M-Box 400  
peut contenir 3 x M-Tray 200  
312 x 190 x H.130 mm



Filtres Permanent réf. 01193



Filtres Papier réf. 01194  
Usage Unique

# MELAseal®

## MELAseal® 200

soudeuse à impulsion

Conforme aux Normes NF EN ISO 11607 - 2  
Enregistrement des Pressions, Températures,  
Dates et N° de Lot sur Clé USB



### option Support Deluxe

Support Deluxe  
avec Galets Téflon  
et Entraîneur à Rouleaux

## MELAseal® 200

Crédit Bail 36 Mensualités **41,33€**

option  
avec Support Deluxe

Crédit Bail 36 Mensualités **51,99€**

Préchauffe en 90 sec. et soude en  
2 sec. pour un travail en continu



Archivage et Edition de  
PV via Clé USB ou en  
Réseau via le port RJ45



### Accessoires livrés :

Support Arrière Standard  
OU  
Support "Confort"  
Clé USB 8 Gb



Panneau  
Fonctions  
4 Commandes



Afficheur LCD  
avec indications des températures,  
pressions, durées et n° de lot

### MELAseal® 200+

Carrosserie en Acier Inoxydable	
Eco Mode	Mise en Veille Auto après 15 min.
Plage de Températures :	100 à 210°C
Longueur x Largeur Soudure :	275 x 10 mm
Interface :	RJ45 - USB + Clé
Alim. Electrique :	240 V - 300 W
Dimensions sans Support :	P. 24 x l. 42 x H. 15 cm
Dim. avec Support Standard :	P. 46 x l. 42 x H. 15 cm
Dim. avec Support Deluxe :	P. 40 x l. 42 x H. 42 cm, Flx inclus

## MELAseal® 100+ ECO

soudeuse à impulsion

Simple, Rapide et Fiable  
Alarmes Sonore et Visuelle

## MELAseal® 100+

~~788~~  
743

### Accessoires livrés au choix :

Support Arrière Standard  
Support "Confort"  
Support Mural



MELAseal® 100+  
avec Nouveau Support "Confort"  
Rampe de Chauffe en Aluminium,  
Longue durée



### Support Mural pour Gains

Dimensions : P. 17 x l. 53 x H. 17 cm

<b>MELAseal® 100+</b>	
Carrosserie en Acier Inoxydable	
Plage de Températures :	160 à 200°C
Longueur x Largeur Soudure :	275 x 10 mm
Alim. Electrique :	240 V - 300 W
Dimensions sans Support :	P. 24 x l. 42 x H. 15 cm
Dim. avec Support Confort :	P. 28 x l. 42 x H. 37 cm
Dim. avec Support Standard :	P. 46 x l. 42 x H. 15 cm

# Les Soudeuses

## MELaseal®Pro

soudeuse à défilement

Conforme aux Normes NF EN ISO 11607-2

Traçabilité & Archivage via Port RS232

Enregistrement des Pressions, Températures, Dates et N° de Lot

**Traçabilité  
connectée**



Carte Réseau Intégrée

**jusqu'à 20 Sachets  
par minute !**

Soudeuse automatique, idéale pour le traitement rapide et simultané de grandes quantités d'instruments.

**1 2 3 Tout inox  
Entretien facile  
Hygiène parfaite**

Tableau Commandes avec affichage digitale des températures, pressions et n° de lot

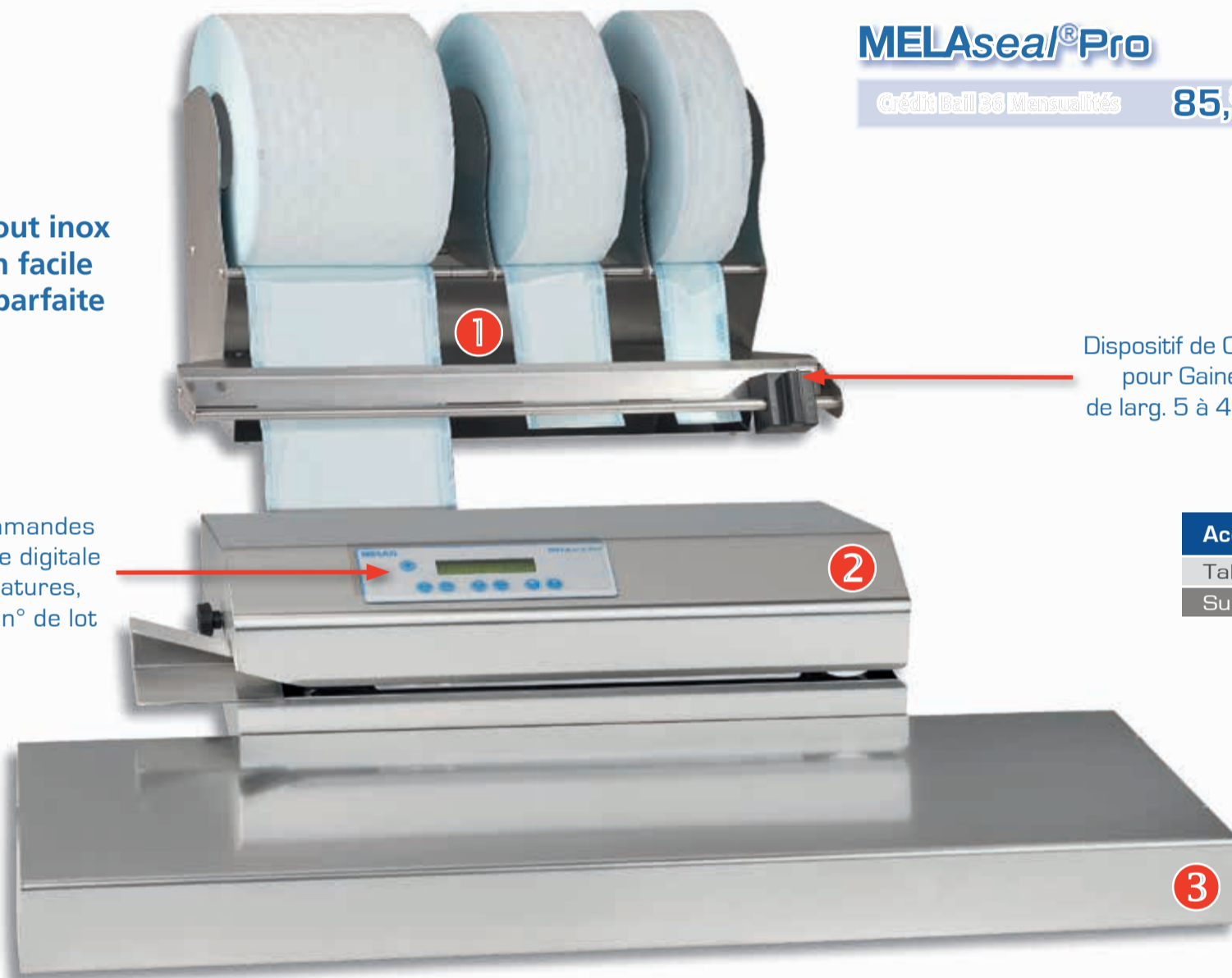

### MELaseal®Pro

Crédit Bail 36 Mensualités **85,86€**



Dispositif de Coupe pour Gains de larg. 5 à 40 cm

#### Accessoires livrés

Table de Travail Standard  
Support Mural pour Gains

option  
**Table de Travail Roller**

**14,990**



#### MELaseal®Pro

Carrosserie en Acier Inoxydable

Panneau de Commandes avec Ecran Rétro-Eclairé

Vitesse de Défilement: 14 cm / sec

Températures: 100 à 199°C

Largeur Soudure: 15 mm séquencé

Interface: RS 232 Système MELAflash

Cons. Electrique: 240 V - 365 W

Dimensions Soudeuse: P. 30 x l. 41 x H. 16 cm

Dimensions avec Table: P. 55 x l. 65 x H. 16 cm

#### Support Mural pour Gains

Dimensions: P. 25 x l. 53 x H. 22 cm



### Pack Confort - Crédit Bail 60 Mensualités

Vacuklav®44B+ Evo - Promo MELaseal®Pro + Pack Traça: MELAprint®60 - MELAscan®F - MELAtrace & PC (offert)



#### Pack Confort

Service Privilage

Avec Pack Traçabilité	<b>260,14€</b>	<b>100,49€</b>
Sans Pack Traçabilité	<b>227,14€</b>	<b>77,44€</b>
Avec Set Edition, seul.	<b>242,15€</b>	<b>83,87€</b>